

使用手冊

洗衣機

BWF714VX
BWF814VX

Brandt

內容	
安全預防措施.....	3
洗衣機概要.....	7
安裝洗衣機.....	8
使用洗衣機.....	11
洗衣前清單與準備.....	11
控制台檢視.....	15
程序選擇.....	16
洗衣程序表.....	19
維修.....	20
問題處理.....	23
洗衣標籤.....	25

安全須知

- 如果電源線有損壞，應由製造商、其代理、或是具同等資格的人士作替換，以免發生危險。
- 請以洗衣機內附管線替代舊管線。
- 該產品只供室內使用。
- 請避免地毯阻塞開口。
- 洗衣機不建議給兒童、官能障礙、身心障礙、及缺乏產品相關知識或經驗的人士使用。前提是，此等人士必須得到監督、接受產品安全使用的指導、並明瞭其潛在危險性。孩童不宜玩弄該產品，亦不得在未受監督管控下進行清洗或維修。
- 本產品不適合孩童、官能障礙、身心障礙、或缺乏產品相關知識或經驗的人士使用，除非此等人士得到照顧者監督或接受產品使用的指導。請監督孩童避免其玩弄該產品。
- 在清洗或維修之前，請拔除插頭。
- 請確保所有口袋都已淨空。

安全須知

- 錢幣、別針、釘子、螺絲、或石頭等堅硬的物體可能會嚴重損害該產品。
- 用畢後，請務必拔除插頭及關閉水源。
- 開洗衣門前，請確保洗衣槽裡的水皆已排除。
- 如洗衣槽內還有水，請勿打開洗衣門。
- 寵物及孩童可能會爬入洗衣機內。
- 洗衣機在運轉時，玻璃洗衣門可能會過熱。
- 洗衣機在運轉時，請避免孩童及寵物靠近。
- 請確保電壓及電頻皆符合該產品需求。
- 請勿使用額定電流小於該產品需求的插座，在手潮濕的狀況下，請勿拔除插頭。
- 為確保您的安全，請將電源線插入接地三孔插座，並確保該插座確實已接地。
- 除非隨時監督，否則請避免三歲以下孩童接近洗衣機。
- 請監督孩童，避免其玩弄洗衣機。
- 包裝材質可能會對孩童造成危險，請確保孩童遠離塑膠袋及泡沫塑膠等包裝材質。
- 洗衣機應避免安裝於浴室、潮濕空間、及充滿易爆、易燃氣體的房間內。

安全須知

- 請確保水電設備都是經由合格技師，依據製造商的指示或當地安全規則進行接線。
- 在操作該產品前，請務必移除所有包裝及運送零件，否則洗衣機在運轉時，可能會受到嚴重損害。
- 在首次洗衣前，請讓洗衣機在內部無衣物的狀況下，自行空轉一遍。
- 配備單一進水閥的洗衣機，僅能接上冷水源；而配備雙進水閥的洗衣機，則能接上冷水源及熱水源。
- 該產品僅限於家用，所洗衣物也須配合產品功能。
- 禁止使用易燃、易爆及有毒溶劑，如汽油或酒精等都不能當作洗劑使用，請選用適合該洗衣機及洗衣槽的洗劑。
- 請勿洗滌地毯。
- 洗衣機排熱水時，請小心熱水，避免用手觸碰。
- 洗衣機運轉時，請勿自行加水。
- 洗滌完畢後，請等兩分鐘後再開啟洗衣門
- 衣物洗滌完畢後，請關閉水源及電源。

安全須知

- 請勿坐在洗衣蓋上。
- 請勿倚靠洗衣門。
- 請勿用力關閉洗衣門，如果洗衣門難以關閉，請檢查洗衣槽內是否衣物過多或分配不均。
- 居家用洗衣機不提供內建使用。
- 洗衣機操作之注意事項
 1. 應由專人替洗衣機安裝運輸螺絲。
 2. 洗衣機內部積水應予以排放。
 3. 請細心操作洗衣機，在輸水的時候，請勿將洗衣門當作把手用。
- 洗衣機廢棄之注意事項

此標誌說明在歐盟境內，此產品不得與其它家庭垃圾一併丟棄。為了避免違規丟棄所造成的環境及健康損害，請進行資源回收以達成材料資源的重複利用。請經由回收系統或通知該產品的零售商以便歸還電器，產品將會在無環境污染的前提下，被安全回收。

洗衣機簡介

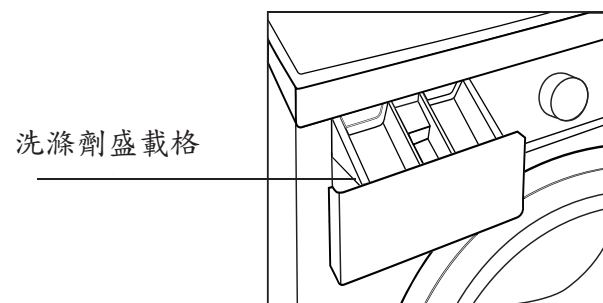
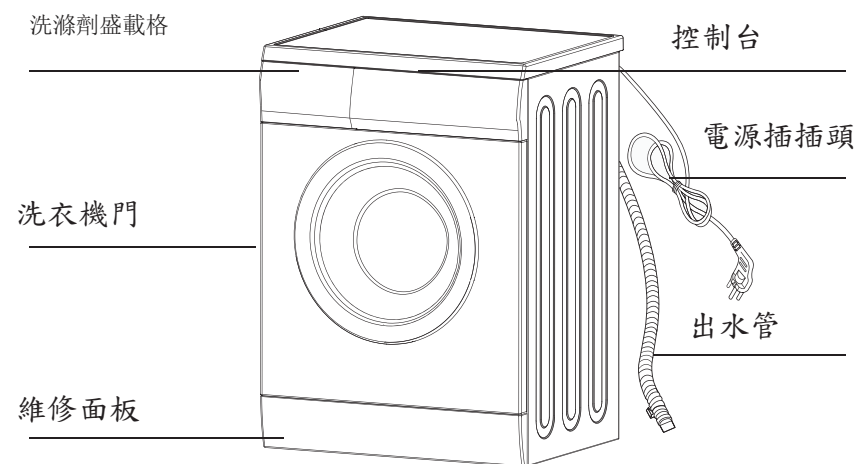

■ 配件

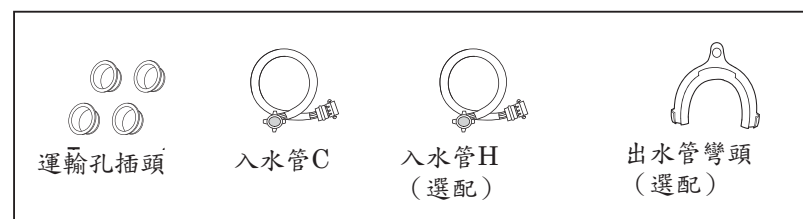

■ 拆開外箱包裝

拆開洗衣機外箱包裝，並檢查於運送途中是否有損壞情況。也請確認均有收到包裝於袋中的所有配件（如頁5所示）。

運送途中如有導致洗衣機受損情況，或配件遺失，請立即與當地的經銷商聯絡。

■ 丟棄包裝材料

本機器包裝材料可能對孩童造產生風險。請妥善處理並避免孩童能輕易取得。請依當地相關法規處理丟棄之包裝材料。請務必和其它日常垃圾一併丟棄。

■ 卸下運輸用螺栓

使用本洗衣機之前，必須移除洗衣機背面的運送螺栓。請依照以下步驟移除螺栓：

1. 以扳手鬆開所有螺栓，並將其卸下。
2. 將運輸孔栓選入孔內。
3. 請妥善保存運輸螺栓以備後續使用。

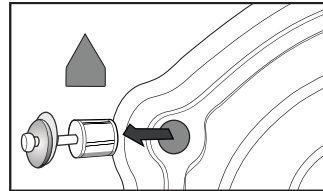

■ 安裝地點選擇

安裝洗衣機前，應選擇以下安裝地點：

- 堅固、乾燥且平整的表面（如地面不平整，請利用「調整機腳」使其設置平整）。
- 請避免陽光直射。
- 請安裝於通風良好場所

請安裝於室溫在0°C以上場所

- 遠離熱源所在處，例如燃燒煤炭或熱氣處。
- 請確保洗衣機不會壓在電源線上。
- 請勿將洗衣機安裝在鋪有地毯之地板面。

■ 調整機腳

1. 定位洗衣機時，首先請檢查機腳是否緊密安裝於洗衣機。若未緊密安裝時，請以手或扳手將機腳轉至原先位置，再利用螺母將其鎖緊。
2. 洗衣機定位完成後，依序按下洗衣機上蓋的四個角落。如按壓時洗衣機有不穩定的情況時，請調整機腳。

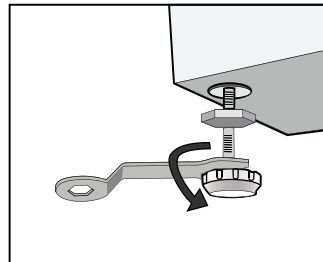

3. 請確保洗衣機定位狀態。請以扳手旋鬆螺母，並以手旋轉機腳，直至機腳與地面緊密接觸。以一手按壓機腳，另一手將螺母旋緊至與洗衣機緊密接觸狀態。

4. 機腳固定妥當後，請再次按壓洗衣機四個角落，以確保機腳妥善安裝完成。如仍有不穩定情況，請重複步驟二與步驟三。

5. 請於洗衣機上蓋的前、後、左、右方向，以相反方向將堅固的圓柱形物體，放置於機蓋上。如圓柱體保持穩定，則代表洗衣機設置於水平位置。如圓柱體有滾動情況，則代表機器未設置於水平位置，圓柱體滾動方向即為較低表面。請將此方向的兩隻機腳共同調整至水平位置。可重複步驟一至三，以確保機腳與地面緊密接觸，之後請再螺母鎖緊。

■ 連接進水管

請依圖示方式連接進水管。

對於有熱水閥的機種，請將熱水閥與熱水龍頭連接。某些程序下能源將自動減低。

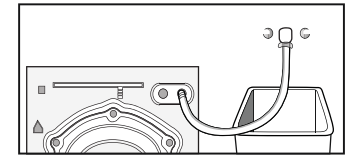

■ 安裝進水管

1. 請將連接口連接到水龍頭，並順時針方向鎖於緊。
2. 連接進水管另一端至洗衣機背面的進水閥，並將進水管以順時針方向鎖緊。注意：進行接管後，若有漏水現象，請重覆先前步驟再次連接進水管。請使用一般水龍頭供水。若水龍頭為方型或太大時，請更換使用標準款式之水龍頭。

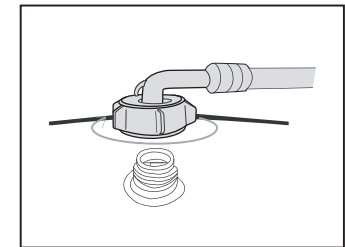

■ 設置出水管

有兩個方式可設置出水管

1. 將其放置於水槽旁邊。

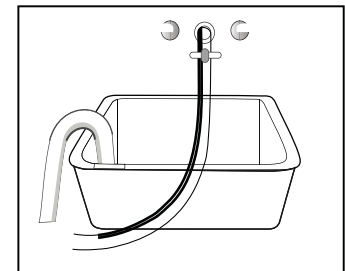

2. 將其連接至水槽排水管分支。

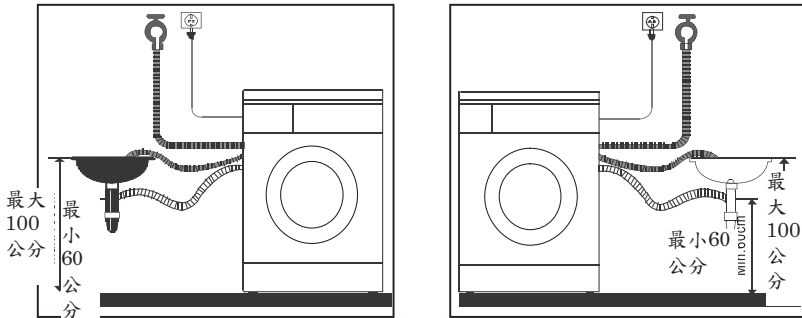

- 上下均可進行排水，出水管高度不得高於100cm，出水管尾端不得浸泡於水中。

請妥善安裝排水管，以確保地按可免於因滴水而受攝的情況。

注意：

如果洗衣機有出水管支座，請依照下圖來安裝它。

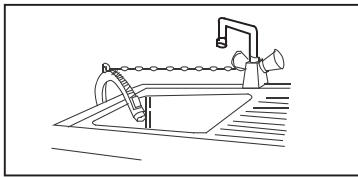

- 在安裝出水管時，請使用繩索將它適當固定。
- 適當設置出水管，讓地板不因漏水而受損。

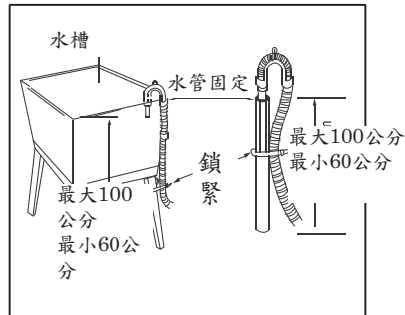

- 如果出水管太長，請勿強迫塞入洗衣機，因為這會造成異常噪音。

電力連接

- 因通過本機之最大電流為10A，當您使用加熱功能時，請確保家中供電系統（電流、電壓、電錶），能符合電器設備一般負載需求。
- 請確保插座已正確安裝並妥善接地。
- 請確保電壓與洗衣機規定標籤相同。
- 插頭務必搭配相對應插座，洗衣機務必妥善進行接地。
- 請勿使用萬用插頭、插座作為延長線之用。
- 雙手沾濕時，請勿插入、拔除插頭。
- 插入、拔除插頭時，請緊扼插頭本體以進行拔除。請勿用力拉扯插頭電線。
- 若電線有損壞或任何損情說時，請務必向製造商或服務中心購買專用電線進行更換。

警告

1. 本機器必妥善接地。若出現短路情況時，接地可減少受電擊的危險。本機器配有電線，包含插頭、接地端子線。
2. 洗衣機應有別於其它電器產品，應以單一回路進行運作。否則，電源保險製可能會跳掉，或導致保險絲燒熔。

使用洗衣機

■ 洗衣前清單與準備

請詳閱本機操作方式，以避免洗衣機產生問題或衣物損壞。

請檢查初次清洗衣物是否會褪色。

當以白毛巾接觸液體洗潔劑，並清洗衣物看不見的角落時，請檢查毛巾是否會由染上衣服原始顏色。至於圍巾以及容易褪色之進口衣物，請於使用洗衣機清洗前，先個別進行清洗。

至於袖子，領子和口袋上的污漬，請使用液體洗滌劑，用刷子輕輕刷洗。最後再把它們放進洗衣機裡，以達到更理想的洗滌效果。

對溫度敏感的衣服，應遵照標籤標示方式進行清洗。否則，可能會導致顏色變化或變型。

切記：

請勿將洗衣物長時間放置洗衣機內。否則可能導致衣物發霉或出現斑點。因此，請及時把清洗後的衣物拿出。若未依照指定溫度清洗時，衣物也可能會退色或有變形情況產生。

不得使用洗衣機清洗之衣物

浸水便可能變形的衣物：

浸泡於水中會變形之衣物：

領帶、背心、西裝服、外套等，如果浸泡於水中，將可能導致明顯的皺摺；可能導致褪色的衣服如人造纖維衣服或混合衣物等。

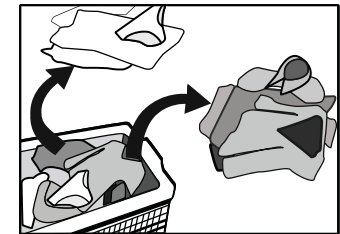

抗皺衣物、壓花衣物、合成衣物等，浸泡於水中時可能會產生變形現象。棉質與羊毛材料衣物中，容易變形的衣物為抗皺絲製品、皮毛製品和皮毛裝飾品。

經裝飾衣物、長禮服與傳統衣物等，均為容易褪色之衣物。

請細閱附有材質標籤與說明要求的衣物。請勿將沾有汽油、石油、笨、塗料稀釋劑和酒精等的衣物丟進洗衣機清洗。

使用洗潔劑注意事項

“低泡沫洗滌劑”、洗衣粉、或專為滾筒洗衣機設計的洗衣粉，應根據纖維種類（綿，合成纖維，軟製品和羊毛製品）、顏色、洗滌溫度，髒污程度和類型來選擇。否則，可能會產生過多的泡沫，並產生自洗滌劑槽內溢出之意外情況。漂白劑屬鹼性，可能會導致衣物損傷，因此建議盡可能減少使用。

粉末洗滌劑容易於衣物上產生殘留，並可能產生不良氣味，因此必須充分洗淨。當洗滌劑劑量過多或水溫過低時，洗滌劑不易完全溶解。洗滌劑可能殘留於衣物、機管和洗衣機內，並對衣物造成污染。洗滌劑劑量應遵照衣物重量、髒污程度、當地水的礦物質質量，以及洗滌劑製造商的建議來使用。若您不瞭解水的礦物質質量時，請向自來水公司查詢。

注意：

請將洗滌劑和添加物等，放置於安全、乾燥的地點，並放置於孩童無法取得的地點。

■ 洗衣前清單與準備

請將口袋中的物品取出。

請檢查要清洗衣物口袋中，請取出將硬物品取出，例如：硬幣、裝飾品等，否則可能導致洗衣機受損或導致不正常現象產生。

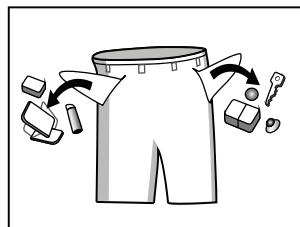

使用洗衣機

顏色：白色和有色衣物應區分。所有新的有色衣物應先分開清洗。

尺寸：不同尺寸的衣物一起清洗，可增加清洗效果。

敏感度：軟料衣物應分開清洗。對於新的純羊毛織物、窗簾和絲質衣物，應選擇軟料清洗程序。請檢查所有欲清洗的衣物上的標籤。

衣物應先分類，再放入洗衣機。對於有鈎子的窗簾，應先取下鈎子再清洗。衣物上的裝飾品可能損壞洗衣機。如果衣物上有鈕釦或繡花，應將它們翻面再清洗。

顏色：白色與彩色衣物應有所分別。所有新的鮮豔衣物，均應分別單獨清洗。

尺寸：不同尺寸衣物可共同清洗以增加清洗效果。敏感度：柔性衣物應個別清洗。至於新的純羊毛紡織品、窗簾、絲質衣物，請選擇柔性洗衣程序。對有掛鈎的窗簾，清洗前請先將掛鈎取下。衣物上的飾品可能導致洗衣機受損。至於有鈕扣或刺繡品的衣物，清洗前請先翻面。

拉鍊等緊固裝置的處理：

拉鍊應拉上，鈕釦或鈎子應固定。鬆散的飾帶或緞帶應綁在一起。

 建議將胸罩放入有拉鍊或鈕釦可封起的枕套中，以防止胸罩的鋼絲掉到滾桶中並損壞洗衣機。

蕾絲窗簾、挺直的上衣、小物品（緊襪子、手帕、領帶等）等特別細緻的織品，應先放入網袋中再清洗。

在清洗單一大件又厚重的衣物，例如長絨厚毛巾、牛仔褲、有填充料的外套等，可能容易製造大離心力，並因過度不平衡而導致警鈴響起。

因此建議可多加一到兩件以上的衣物共同清洗，可使脫水時排水更為順暢

清洗衣物上的塵土、污漬和寵物毛髮

如果灰塵、髒物和衣物摩擦，可能損壞衣物，並減損洗衣效果。

呵護嬰兒肌膚

包括圍兜在內等嬰兒的物品（嬰兒衣物和毛巾）應分開清洗。

如果與成人的衣物一起清洗，可能被感染。過水時間應增加，以確保徹底過水和清潔，不留下殘餘的洗衣劑。

容易沾上污漬的衣物，如白襪、衣領、袖子等，放入洗衣機清洗前，建議先使用手洗，以達到更為理想的洗衣效果

請使用粉末或液狀的洗衣劑。如果使用肥皂，肥皂殘餘物可能卡在衣物縫隙中！

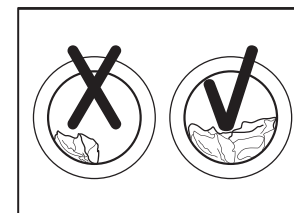
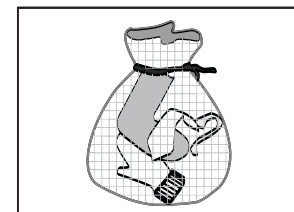

請確定清洗容量：

不可放置過多衣物，否則可能影響清洗效果。請根據下表來確定最大可承受洗衣量。

纖維種類	最大負載容量	
	7.0kg	8.0kg
棉質	7.0kg	8.0kg
合成	3.5kg	4.0kg
毛質	2.0kg	2.0kg
精品	2.5kg	2.5kg

易起毛球衣物應翻面清洗

容易起毛的衣物應分開清洗，否則其他衣物可能沾上毛塵和線頭等。黑色衣物最好跟棉質衣物分開清洗，因為如果一起清洗，它們容易沾上其他顏色的線頭。

清洗前請先檢查。

洗衣機不應用來清洗防水材質物品（滑雪衣、外餐巾墊、窗簾）

對於不容易吸水的纖維產品，例如防水墊和衣物，最好不要清洗，否則會造成濺水或異常震動，製造危險，且過水和排水也可能造成衣物損壞（例如野餐墊、雨衣、雨傘、滑雪衣、汽車蓋布、睡袋等）。

排水注意事項

一般衣物的排水：

清洗衣物的水是經由排水口來排放。

防水衣物和纖維產品的排水：

在正常洗衣和排水狀態下，防水衣物和纖維產品的水無法排放，且洗衣水必須在同一個方向收集，讓洗衣機的離心力不至於太大，以免造成震動或移動。

■ 控制面板圖

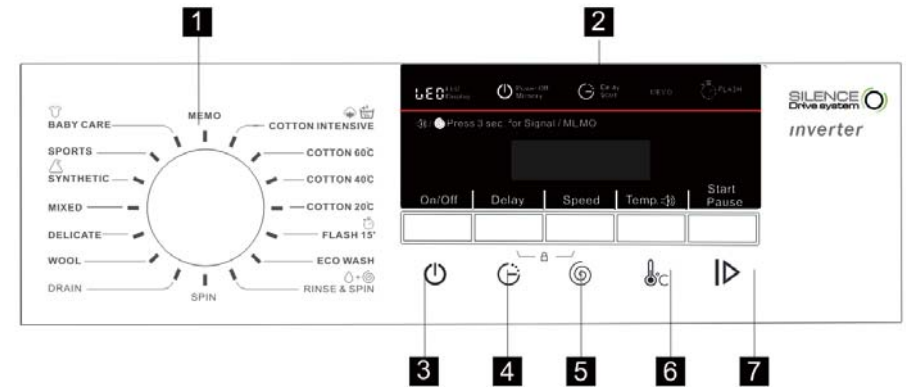

1 程序旋鈕

2 LED顯示屏

3 電源制

4 預校時間(Delay)制

5 轉速 (Speed) 制

6 溫度 (Temp.) 制

7 開始/暫停 (Start/Pause) 制

■ 旋轉切換器功能

此產品共有16種清洗功能選項，例如：

棉質模式：

有下列溫度可供選擇：20°C、30°C、40°C、60°C、90°C、及冷洗。

棉質60°C、棉質40°C、棉質20°C。

15分鐘快洗模式：20°C、30°C、40°C、及冷洗。

環保模式：20°C、30°C、40°C、及冷洗。

清洗與脫水模式：冷洗。

脫水模式：冷洗。

排水

羊毛模式：20°C、30°C、40°C、及冷洗。

纖柔模式：20°C、30°C、冷洗。

混合模式：20°C、30°C、40°C、及冷洗。

合成材質模式：20°C、30°C、40°C、60°C、及冷洗。

運動衣物模式：20°C、30°C、40°C、及冷洗。

嬰兒衣物模式：20°C、30°C、40°C、60°C、90°C、及冷洗。

自選模式

1. 控制盤上的標誌僅做為參考，請參照實際產品為主。

2. 在注意事項外，還有許多控制盤的設定。請參照洗衣機網站，或向客戶服務專線諮詢。

■ 初次洗衣

初次清洗衣物之前，應先讓洗衣機在未放入衣物的情況下，先運轉整個程序一回合，方式如下：

1. 連接電源與水源。
2. 在洗衣劑盒中放入一些洗衣劑，然後關上。
3. 按下「電源」(Power) 鈕。
4. 按下「開始/暫停」(Start/Pause) 鈕。

抽屜分格如下：

I：預備洗滌劑或洗衣粉

II：主要洗滌劑、柔軟精、預浸劑、漂白或去污產品

☼：洗衣添加劑，例如纖柔或增粘劑

■ 將洗滌劑放入洗衣機內。

1. 拉開洗劑抽槽
2. 將預洗滌劑放入抽槽格I (必要時)
3. 將預洗滌劑放入抽槽格II
4. 將接軟劑放入抽槽 (必要時)

注意：

- 對於結團或黏稠的洗滌劑或添加劑，建議在注入洗滌劑盒之前，先將它們溶解在水中，以防止洗滌劑盒的入口被堵住，並在注水時溢流。
- 請為各種清洗溫度選擇適當的洗滌劑類型，以達到最佳的清洗效果，並省水省電。

■ 啟動洗衣機

連接電源。確定水管已適當連接。完全打開水龍頭。放入欲清洗的衣物，添加洗滌劑和增粘劑。接著按下「電源」(Power) 鈕，選擇適當的程序和功能，然後按下「開始/暫停」(Start/Pause) 鈕。

■ 選擇洗衣程序

您應根據衣物的類型、數量和髒污程度，並配合以下的清洗溫度表來選擇適當的清洗程序。

90 °C	重度髒污，純白棉或亞麻衣物 (例如：咖啡餐巾布、餐廳餐桌布、毛巾和床單)
60 °C	中度髒污，鮮豔亞麻衣物、棉質和相當褪色程度之合成衣物 (例如：襯衫、睡衣)；輕度髒污，純白亞麻衣物 (例如：內衣褲)
40°C, 30°C, 20°C 冷水	一般髒污衣物 (包含與合成羊毛衣物)

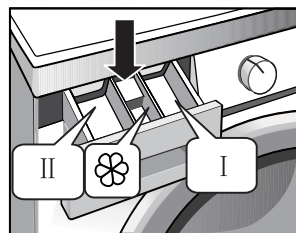

首先，請轉動旋轉開關，根據衣物的類型選擇適當的程序。

第二，根據髒污程度選擇適當的水溫。一般而言，水溫越高，耗電越大。

最後，選擇適當的轉速。轉速越高，衣物脫水得越乾，但噪音也會變大。

細緻衣物的表面會起皺，且洗衣機的使用壽命會縮短。

請注意：為了保護衣物，請為細緻衣物選擇較低的轉速。主要清洗程序需視欲清洗的衣物類型而定。您可依照以下說明來選擇主要清洗程序：

- 記憶程序 (MEMO)

先選擇程序，轉速，溫度，長按轉速制3秒，記錄在MEMO，方便日後使用預告設置的洗衣程序。

- 棉質強力模式 (Cotton Intensive)

為了增加洗滌效率，額外增加了清洗時間。建議以此種模式清洗嬰兒衣物或過敏性皮膚者的衣物。

- 棉質 (20°C、40°C、60°C)

您可以選擇此模式清洗日常可洗衣物。洗滌的時間相當長，洗滌的密度也非常高。建議用此模式清洗日常衣物，例如：床單、被單、枕頭套、睡袍、以及內褲等。

- 15分鐘快洗模式 (FLASH 15')

請運用此模式，快速清洗少量輕度沾污的衣物。

- 環保模式 (ECO Wash)

請運用此模式清洗輕度沾污衣物，最高洗滌溫度限制在40以下，此模式能節省更多能源。

- 嬰兒呵護 (Baby care)

本程序為增加沖洗程序的水量。

嬰兒呵護功能可讓沖洗性能更佳，以保護嬰兒細嫩的肌膚。除了清洗、沖洗和脫水程序，其它程序均可選擇嬰兒呵護功能。

- 運動 (Sports)

您可選擇此程序來清洗運動衣物。

- 合成 (Synthetic)

您可選擇本程序來清洗較為精緻的衣物。比起棉質清洗程序，本程序清洗時間較短，且清洗力道較為柔和。建議可用來清洗合成衣物，例如：襯衫、外套、混合衣物等。至於窗簾和絲織品，應選擇「合成」洗衣程序。清洗編織衣物時，應減少洗滌劑份量，因衣物結構較鬆散，容易導致泡泡形成。

- 混合 (Mixed)

您可選擇此程序來清洗需要多許多時間和力氣的難洗衣物。此程序適合日常棉質製品，例如床單、有鏈條的衣物、枕頭套、浴袍和內衣。

- 纖柔 (Delicate)

您可選擇本程序以清洗精緻衣物。本程序清說力道較溫和，與「合成」說衣程序相較下，旋轉速度亦較為和緩。建議可用來清洗需溫和處理之衣物。

- 羊毛 (Wool)

- 您可選擇本程序來清洗標示有「可用洗衣機清洗」的羊毛衣物。請依據衣物標示上的溫度，選擇清洗水溫。此外，羊毛衣物應選擇適當洗滌劑進行清洗。

-排水 (Drain)

單獨排水功能。

-沖洗及脫水 (Rinse & Spin)

單獨沖洗及脫水。

-脫水 (Spin)

單獨脫水程序，在脫水前，請先將肥皂水和漂洗水先排掉後再操作此程序。

-預校時間 (Delay)

時間延遲按鈕，按下此按鈕，預設延遲時間，可延遲時間為0-24小時。

設置步驟：

1. 選擇一個想要洗滌的程序。
2. 按下此預校時間按鈕去選擇時間。
3. 按下開始/暫停按鈕便開始此操作。

取消預校時間功能：

請按預校時間按鈕，直致顯示屏顯示為0H，在啟動程序前就必須按下此按鈕。如果程序已經啟動，就需要按電源按鈕ON/OFF去取消預校時間。

提示：如果在操作時，出現電源中斷的情況，機器電腦板會記憶保存當下程序，當電源重新供入時，按開始/暫停按鈕便會繼續剩餘時間。

-童鎖 (Lock Protection for Kids)

在洗衣過程中，為避免因為孩子的錯誤操作而導致洗衣程序不能正常進行，您可以選擇此功能。在童鎖狀態下，除了ON/OFF電源按鈕以外的其他按鈕均不會工作，如果此時按下ON/OFF電源按鈕，會關閉機器。當再次按下ON/OFF按鈕開啟電源時，機器會記憶保存童鎖狀態和運行的程序。

當機器運行過程中，同時按預校時間和轉速按鈕2.5秒以上，童鎖被選定。如果此時按功能按鈕或者旋轉旋鈕，功能被鎖住，蜂鳴器將發出無效聲響；再次同時按預約和轉速按鈕2.5秒，童鎖可以解鎖。運行當中電源斷電，此童鎖功能也將會自動解除。

童鎖功能當所有程序均完成後，也會自動解鎖。

-關閉蜂鳴器 (Suppression of the acoustic signals)

洗衣機內設蜂鳴功能，若禁止此蜂鳴功能，可關閉蜂鳴器。機器開啟電源後，請按“溫度(Temp.)”3秒後您將聽到聲響，說明蜂鳴功能已被關閉。如想重新開啟蜂鳴功能，請再次長按“溫度(Temp.)”3秒便會開啟。提醒：如禁止了蜂鳴器功能，機器將不會鳴響，直至再次重新開啟蜂鳴功能。

-去除泡沫功能 (Bubble Removal Function)

泡沫檢查功能：若過多添加了洗滌劑後會產生大量泡沫，這將影響洗滌和漂洗的效果，在洗衣過程中機器會對此進行自動檢查；當檢查到大量泡沫的情況下，程序會開啟自動清除泡沫工作。

清洗程序表格

說明	負載 (公斤)		洗滌劑盒			預設溫度 (°C)	預設時間 (分鐘)		預設速度 (rpm)
	7.0	8.0	Case I	Case II	Softener Case	7.0/8.0	7.0	8.0	1400
棉質冷水	7.0	8.0	×	●	○	40	1:58	1:58	1000
棉質60°C	7.0	8.0	×	●	○	60	3:36	3:38	1400
棉質40°C	7.0	8.0	×	●	○	40	3:31	3:32	1400
棉質20°C	7.0	8.0	×	●	○	20	1:13	1:13	1000
快洗15'	2.0	2.0	×	●	○	Cold	0:15	0:15	800
環保	2.0	2.0	×	●	○	30	1:06	1:06	800
沖洗與脫水	7.0	8.0	×	×	○	-	0:31	0:31	1000
嬰兒呵護	7.0	8.0	×	●	○	60	1:39	1:39	1000
運動	3.5	4.0	×	●	○	40	1:19	1:19	800
合成	3.5	4.0	×	●	○	40	1:33	1:33	1200
混合	7.0	8.0	×	●	○	40	1:13	1:13	1000
絲柔	2.5	2.5	×	○	○	30	1:00	1:00	600
毛絨	2.0	2.0	×	●	○	40	1:06	1:06	400
排水	-	-	×	×	×	-	0:01	0:01	-
脫水	7.0	8.0	×	×	×	-	0:12	0:12	1000

能源測試程式：棉質60°C 速度：最高速；其他如預設。

7.0/8.0公斤機器的一半負載：3.5/4.0公斤。

「棉質60°C」是「標準棉質60°C」程式以及標準清洗程式，標籤中的資訊與清洗程式有關，它們適合清潔一般髒污的棉質衣物，而且從耗水和耗電方面來看，它們是清洗棉質類衣物最有效率的程式，實際的水溫可能與載明的循環溫度不同。

● 代表必須

○ 代表可選擇

× 代表不需要

注意：此表格中的參數僅供使用者參考。實際的參數可能與上表中的參數不同。

維修開始前，請拔除電線、中斷電力、關閉水龍頭。

警告

請勿使用溶解劑以避免機器受損，和導致有毒氣體產生或爆炸。

- 請勿以水噴灑、清洗洗衣機。
- 禁止使用含有PCMX成分的洗潔劑來清潔洗衣機。

■ 洗衣機清潔與維修

適當保養洗衣機可延長其使用壽命。在需要時，可使用稀釋過的非腐蝕性中性洗滌劑來清潔洗衣機表面。如果水溢流出來，請立刻使用濕布擦拭。尖銳的物品不可碰觸外箱。

妥善保養洗衣機可延長使用壽命。必要時，可以稀釋過的非摩釀中性清潔劑清洗。如有溢流情況時，請立即以濕毛巾擦去溢出水份。不得以尖銳物品敲打洗衣機。

注意：不得使用甲酸與其稀釋溶劑或相同成分物質。

■ 清潔內部滾筒

因金屬物品而殘留於滾筒內的生鏽物質，應立即以無氯成份的洗滌劑清洗。

■ 處理結冰的洗衣機

當溫度下降到0C以下，您的洗衣機會結冰，這時您可以：

1. 關閉洗衣機的電源。
2. 用溫水沖洗水龍頭，讓進水管鬆弛。
3. 取下進水管，並將它浸在溫水中。
4. 將溫水注入洗衣滾桶中，並等候10分鐘。
5. 將進水管重新接到水龍頭，並檢查進水和出口是否正常。

備註：重新使用洗衣機時，應確定周遭溫度在0C以上。

■ 防冰結

若您的洗衣機設置於容易結冰的房間內，請將殘留於排水管、進水管內的完全排出。

排除進水管的剩餘水分：

1. 關閉水龍頭。
2. 從水龍頭鬆開進水管，並將末端放入容器內。
3. 除了「洗衣」(Wash)和「排水」(Drain)程序外，請啟動任何其他程序。如果進水管中有水，應讓水排出約40秒。
4. 將進水管重新接到水龍頭。

去除排水管中的剩水

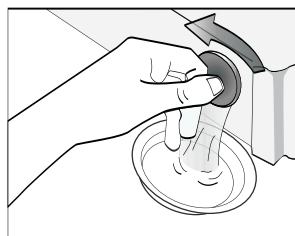

警告

為避免燙傷，應等到洗衣機中的熱水冷卻後再進行

■ 清潔洗滌劑盒和劑槽

清潔洗滌劑抽槽與劑槽

1. 請按下抽槽內柔軟劑蓋上方的箭頭所示位置。
2. 將內夾上扭並取出柔軟劑蓋，並以清水洗所有溝槽。
3. 重新放回柔軟劑蓋並將抽槽推回原位。

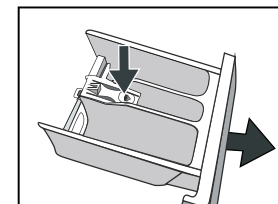

■ 清潔進水濾心

當水龍頭打開時，洗衣機中無水流入或水不夠，即應清潔進水濾心。

清潔水龍頭濾心：

1. 關閉水龍頭。
2. 除了「清洗」(Wash)或「排水」(Drain)程序外，請選擇任何其他程序。
3. 按下「開始/暫停」(Start/Pause)鈕，接著讓程序維持運轉約40秒。
4. 從水龍頭取下進水管。
5. 用水清洗濾心。

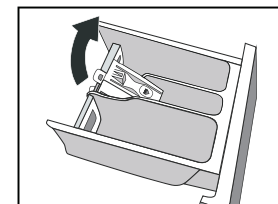

重新接上進水管。

清洗洗衣機內濾心：

1. 從洗衣機的背面鬆開進水管。
2. 使用長嘴鉗取下濾心，並在清洗後重新安裝。
3. 重新接上進水管。
4. 打開水龍頭，並確保無漏水情況。
5. 關閉水龍頭。

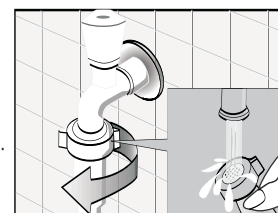
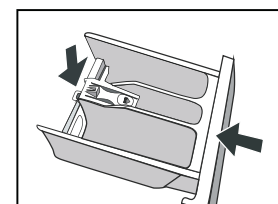

注意：一般而言，請先清洗水龍頭濾心，之後再清洗洗衣機內濾心。若僅清洗洗衣機內濾心時，應重複步驟一至三來進行水龍頭濾心清洗。

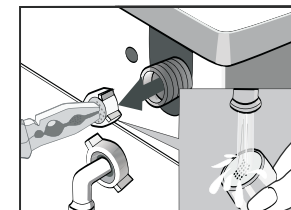
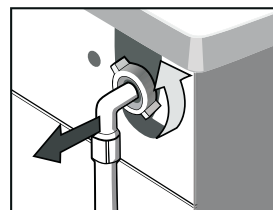

警告

在清洗前應拔掉電插頭，以避免觸電。

使用洗衣機後，應拔掉電線，並關緊門蓋，以避免夾傷孩童。

■ 卸下外部異物

排水泵濾心：

排水泵濾心可過濾清洗時產生的線頭或外部異物。請定期清潔濾心以確保洗衣機得以正常運作。

警告

您必須根據循環內的髒污程度及循環頻率，定時檢查並清潔過濾器。

如果洗衣機無法淨空或旋轉，應檢查泵浦；如果泵浦被別針、硬幣等物體堵住，洗衣機在排水期間會發出異常噪音。

請依照下述方式進行：

首先，請將排水泵中的水分排出。之後請打開排水泵清潔排水泵中的外部異物。若排出水份為熱水時請小心。根據髒污程度的循環與週期，您必須定期檢查、清潔濾心。

當洗衣機未能清空和或脫水時，應檢查排水泵。

請依下列步驟進行：

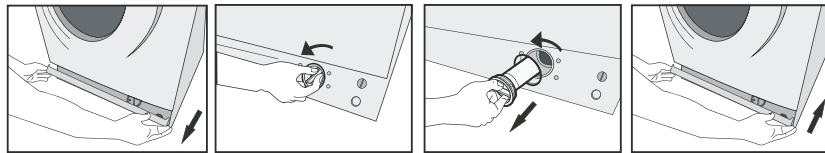

開啟排水泵面板 旋鬆排水泵蓋 鎖上排水泵蓋 關閉服務面板

- 1 切斷洗衣機的電源。
- 2 必要時，請等到水溫冷卻後再進行。
- 3 打開排水泵面板。在旁邊放置一個容器來收集溢出的水。
- 4 當沒有水繼續流出時，應鬆開並取下泵蓋。
- 在取下蓋子時，務必在附近放一塊布，以吸乾溢出的水份。
- 5 旋轉水泵葉片，並將異物完全清除。
- 6 完整鎖上排水泵蓋。
- 7 關閉排水泵面板。

警告！







使用此機器時，取決於所選定程序，排水泵可能有熱水存在。請切於清洗循環中拆卸排水泵，請務必等到洗衣程序完成並清空後再進行。當更換蓋子時，請確保已確實鎖緊以防漏水，並確保孩童無法再將其拆下。

問題	原因	解決方法
洗衣機無法啟動		檢查門蓋是否關緊。 檢查電插頭是否插好。 檢查水龍頭是否打開。 檢查「開始/暫停」按鈕是否按下。 檢查「電源」(Power) 鈕是否按下。
機門無法開啟	洗衣機的安全保護設計正在運作。	切斷電源。
加熱功能錯誤	溫度感應器(NTC)受損和加熱管老化	可正常清洗衣物。 只是無法用熱水洗衣。 應立即聯絡維修服務中心。
漏水	進水管、出水管以及水龍頭或洗衣機未妥善接好。洗衣機內排水管阻塞	檢查並拴緊水管。 清潔出水管，如需要，應找專業人士來維修。
水由洗衣機底部流出	進水管未接好 更換出水管	固定進水管。 出水管漏水。
指示燈或顯示燈未亮起	電源未確實連接 電路板故障 洗衣機線束出現連接問題	檢查電源是否被關閉，並正確插上電插頭。 如果沒有用，請聯絡維修服務中心。
洗滌劑殘留於抽槽內	洗衣粉受潮且有結塊情況	清潔並擦乾洗衣劑盒。 使用液狀洗滌劑或滾筒專用的洗衣劑。
洗衣效果不佳	衣物太髒。 洗衣劑量不夠。	選擇適當的程序。 根據洗衣劑包裝上的指示，加入適量洗衣劑。
異音 震動過大		檢查固定(螺絲)是否被移除。 洗衣機外箱是否安裝在堅硬平整的地板上。 檢查洗衣機裡面是否有髮夾或金屬物品。 檢查洗衣機的支腳是否調整平整。

液晶顯示器	說明	原因	解決方法
E30	門鎖問題	機門未確實關閉	機門關閉後請重新啟動
		如果仍有問題，請聯絡維修服務中心。	
E10	在洗衣時發生注水問題	進水閥濾心堵塞 進水管扭曲 無法供水	開啟水龍頭，或待水流恢復到正常速度。檢查進水閥滴心。
		如果仍有問題，請聯絡維修服務中心。	
E21	在洗衣時排水有問題	排水管被堵住或扭曲。 排水泵浦被堵塞。	清洗並拉直出水管。 清洗排水泵濾心。
		如果仍有問題，請聯絡維修服務中心。	

■ 洗衣標籤

材質標籤能使您選擇最好的方式洗滌衣物

一般洗滌  溫和洗滌 	手洗  不要水洗 	漂白  勿漂白 	允許漂白 (氣)  不允許漂白 (氣) 	烘乾 (正常溫度; 最高150)  烘乾 (低溫; 最高110) 	
可熨燙  不可熨燙 	低溫熨燙 (最高110)  中度溫度熨燙 (最高150) 	乾洗  勿乾洗 	以任何溶劑清洗 (A) (F) 以煙類溶劑 (HCS) 清洗	烘乾  平放晾乾 	滴乾  平放晾乾 
可加布熨燙  蒸氣熨燙 	洗後晾乾  陰涼地方平放晾乾 	溫熱烘乾  不要烘乾 	晾乾 	不可用手擰扭 	不可機洗 

⚠ 電氣警告

- 為避免火災、電擊和其它意外，請牢記下列事項：
- 請僅使用電源標示限定電壓。若您不清楚家中電壓，請於當地電力公司聯絡。
 - 當您使用加熱功能時，通過洗衣機的最大電流會達到10安培，因此請確定供電單元（電流、電壓和纜線）可達到洗衣機的正常負荷要求。
 - 當您使用加熱功能時，通過洗衣機之最大電流將達10A。因此，請確保供電設備（電流，電壓和電纜）的能滿足正常使用負荷需求。
 - 請妥善保養電線。電線應確實固定，以避免人員絆倒或造成其它物品受損情況產生。請特別留意插座。插座應能輕易插入，並請留意插頭位置。
 - 請勿讓安裝在牆上的插座過載或電纜過度延長。電聽過載可能會引起火災或電擊。雙手沾濕時請勿拔除電線。
 - 為確保您的安全，插頭應插入三孔的接地插座。請仔細檢查並確認插座已確實接地。